

Руководство по монтажу Smart-UPS™ 750/1000/1500/2200/3000 VA 120/208/230 Vac Монтаж в стойку 2U

Сообщения защиты

СОХРАНИТЕ ЭТО РУКОВОДСТВО — В данном руководстве содержатся важные инструкции, которые следует соблюдать в ходе установки и технического обслуживания блока управления электропитанием, обходного блока и аккумуляторных батарей.

Внимательно прочитайте инструкции и осмотрите оборудование, чтобы ознакомиться с устройством перед его установкой, эксплуатацией или техническим обслуживанием. В данном документе или на оборудовании могут использоваться следующие специальные сообщения, предназначенные для того, чтобы предупредить пользователя о потенциальной опасности или привлечь внимание к информации, которая упрощает или уточняет выполнение процедуры.



Добавление этого символа к инструкциям по технике безопасности с пометкой «Опасно» или «Предупреждение» указывает на наличие опасности поражения электрическим током, что может привести к получению травмы в случае несоблюдения инструкций.



Это предупреждающий знак. Он используется для того, чтобы предупредить пользователя о потенциальном риске получения травмы. Во избежание возможной травмы или летального исхода соблюдайте все инструкции по технике безопасности, приведенные в сообщениях, которые сопровождаются этим символом.

ОПАСНО

ОПАСНО указывает на опасную ситуацию, которая, если ее не предотвратить, приведет к смертельной или серьезной травме.

ПРЕДУПРЕЖДЕНИЕ

ПРЕДУПРЕЖДЕНИЕ указывает на опасную ситуацию, которая, если ее не предотвратить, может привести к смертельной серьезной травме.

ВНИМАНИЕ

ВНИМАНИЕ указывает на опасную ситуацию, которая может привести к получению травмы легкой или средней степени тяжести, если ее не предотвратить.

УВЕДОМЛЕНИЕ

УВЕДОМЛЕНИЕ сообщает о видах работ, не связанных с получением травм.

Указания по подъему и транспортировке



<18 kg
<40 lb



18-32 kg
40-70 lb



32-55 kg
70-120 lb



>55 kg
>120 lb



Информация по безопасности и общего характера

Проверьте содержимое упаковки при получении. В случае обнаружения повреждений уведомите об этом транспортное агентство и дилера.

Перед началом установки ИБП изучите руководство по технике безопасности, поставляемое вместе с этим устройством.

- Следуйте всем государственным и местным электротехническим правилам и нормам.
- Данный ИБП предназначен только для использования в помещении.
- Место эксплуатации ИБП должно быть защищено от прямых солнечных лучей, попадания жидкостей, пыли и избыточной влажности.
- Убедитесь, что вентиляционные отверстия ИБП не закрыты. Необходимо обеспечить достаточное пространство для эффективной вентиляции.
- Срок службы батареи обычно составляет от двух до пяти лет. На срок службы батареи влияют факторы окружающей среды. Повышенная окружающая температура, низкое качество энергоснабжения и частые кратковременные разряды сокращают срок службы батареи.
- Подключайте кабель питания ИБП непосредственно к настенной розетке. Не используйте сетевые фильтры и удлинители.
- Оборудование имеет большую массу. Всегда применяйте безопасные методы подъема, соответствующие весу оборудования.
- Батареи имеют большой вес. Извлеките батареи перед установкой ИБП и XLBP в стойку.
- Всегда устанавливайте внешние блоки батарей (XLBP) в нижней части при установке в стойку или друг над другом. ИБП необходимо устанавливать над блоками XLBP.
- Всегда устанавливайте периферийное оборудование над ИБП при установке в стойку или друг над другом.
- ИБП распознает до 10 внешних блоков батарей, подключенных к ИБП. Однако количество блоков XLBP, которые можно использовать с ИБП, не ограничено.
- Номер модели и серийный номер расположены на наклейке на задней стороне блока. У некоторых моделей дополнительная наклейка расположена на корпусе под фальш-панелью.
- Всегда утилизируйте использованные батареи.
- Отправляйте упаковочные материалы на переработку либо сохраняйте их для повторного использования.

Предупреждение FCC

Данное устройство прошло испытания, подтвердившие его соответствие ограничениям, предусмотренным требованиями раздела 15 правил Федеральной комиссии по связи (FCC) США к цифровым устройствам класса А. Эти ограничения предназначены для того, чтобы обеспечить достаточную защиту от недопустимых помех при эксплуатации оборудования в производственных условиях. Данное оборудование генерирует, использует и может испускать радиочастотное излучение и, если оно устанавливается и эксплуатируется не в строгом соответствии с инструкциями изготовителя, может вызывать вредные помехи, препятствующие радиосвязи. Эксплуатация данного оборудования в жилых помещениях может стать причиной возникновения помех. В этом случае на пользователя возлагается обязанность принять необходимые меры для устранения помех.

Комплект поставки

Все модели

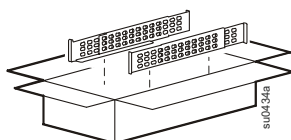

(1)

Модели на 2200/3000 VA

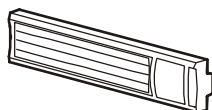

(1)

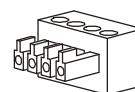

(1)

Модели 120/208/230 VA



(1)

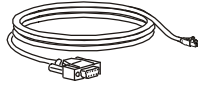

(1)

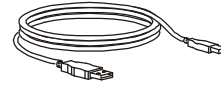

(1)

Модель 230 Vac

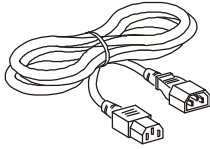

(2)

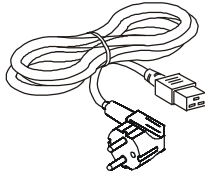

(1) Модели на 2200/3000 VA

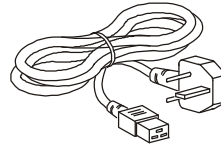

(1) Модели на 2200/3000 VA

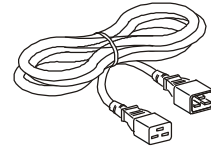

(1) Модели на 2200/3000 VA

Установка

⚠ ВНИМАНИЕ

РИСК УРОНА ИЛИ ПАДЕНИЯ ОБОРУДОВАНИЯ

- Оборудование имеет большую массу. Всегда применяйте безопасные методы подъема, соответствующие весу оборудования.
- Перед установкой ИБП в стойку извлеките батарею.
- При установке оборудования в стойку всегда устанавливайте ИБП в нижней части стойки, а периферийное оборудование над ИБП.
- ИБП всегда необходимо устанавливать ниже периферийного оборудования в стойке или друг над другом.

Несоблюдение этих инструкций может привести к повреждению оборудования и нанесению травмы легкой или средней степени тяжести.

⚠ ВНИМАНИЕ

РИСК ВЫДЕЛЕНИЯ СЕРОВОДОРОДА И ОПАСНОГО ДЫМА

- Заменяйте батарею не реже, чем раз в 5 лет.
- Немедленно замените аккумуляторную батарею, если UPS указывает на необходимость замены батареи.
- Заменяйте батарею в конце ее срока службы.
- Заменяйте батареи, первоначально установленные в оборудовании, на батареи такого же типа и с таким же номером.
- Батарею нужно немедленно заменить, если на UPS отображается перегрев батареи или если имеются основания подозревать утечку электролита. Выключите UPS, отсоедините сетевой вход АС и отсоедините батареи. Не допускается включать UPS, пока не будут установлены новые батареи.
- *Замене подлежат все модули батарей (включая модули во внешнем батарейном блоке) старше одного года, при установке дополнительных батарейных блоков или при замене модуля(ей) батарей.

Несоблюдение этих инструкций может привести к повреждению изделия или травме легкой или средней степени тяжести.

*Чтобы узнать срок службы модулей батарей, обращайтесь в международную службу технической поддержки компании APC by Schneider Electric.

Модели на 750 VA

1

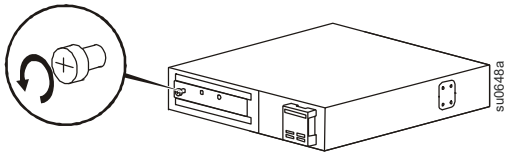

2

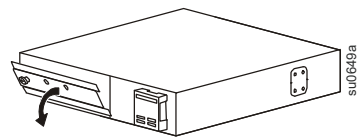

3

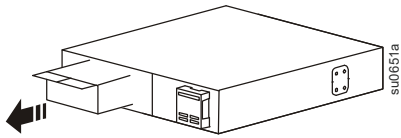

4

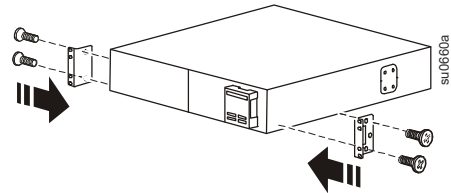

5

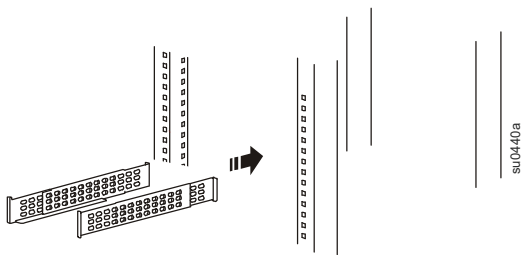

6

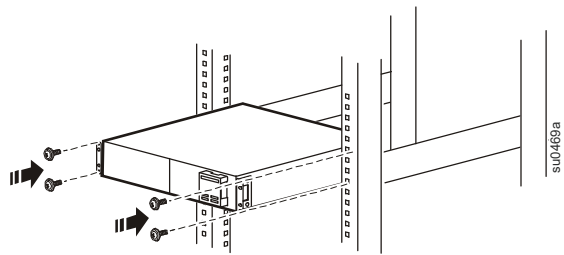

7

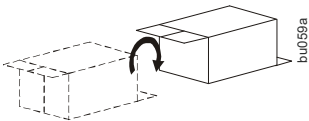

8

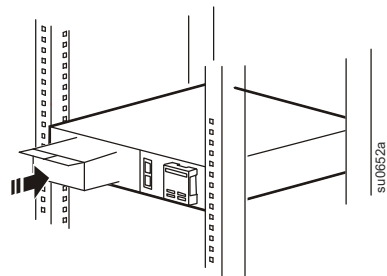

9

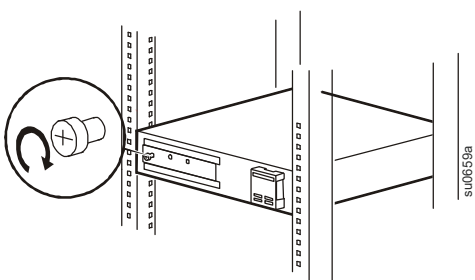

10

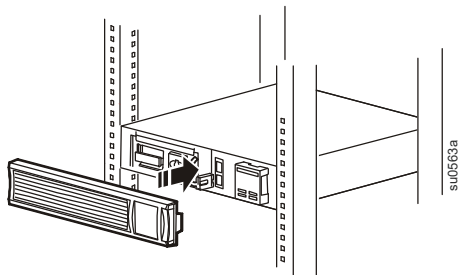

Модели на 1000/1500 VA

1

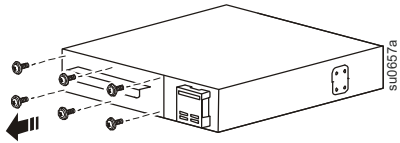

2

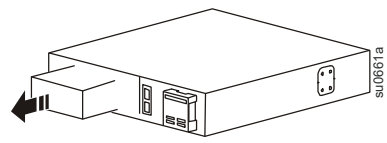

3

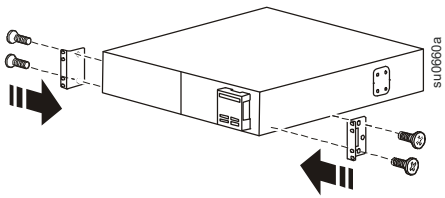

4

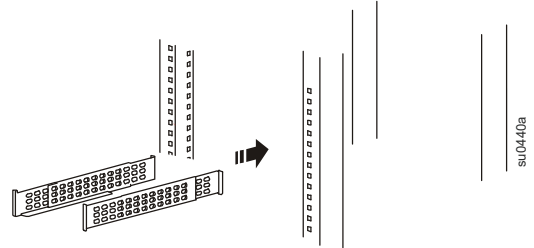

5

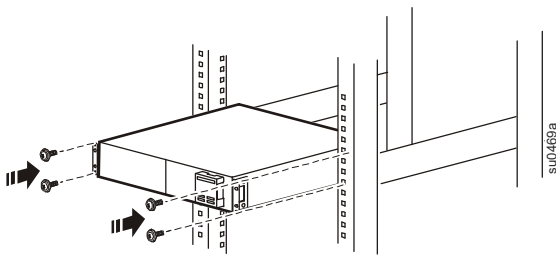

6

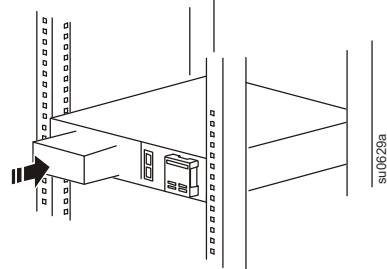

7

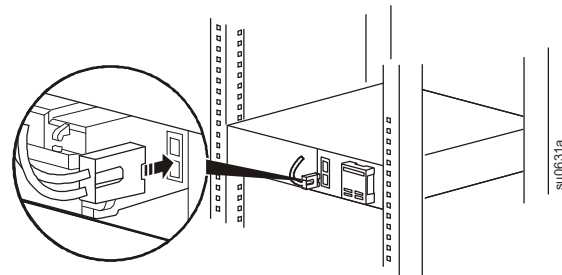

8

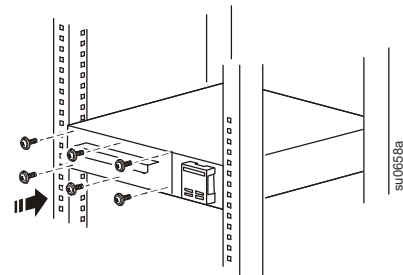

9

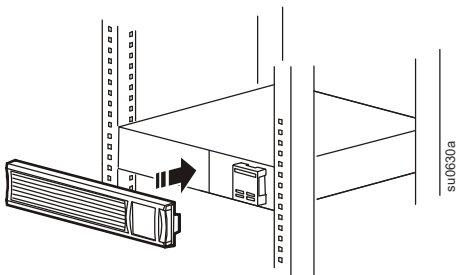

Модели на 2200/3000 VA

1

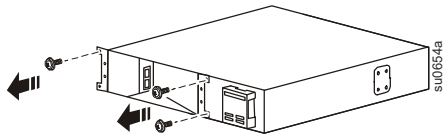

2

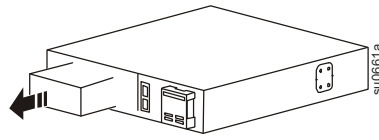

3

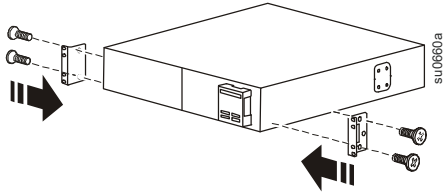

4

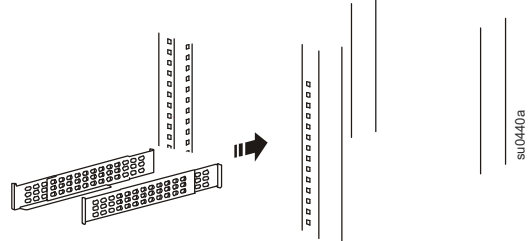

5

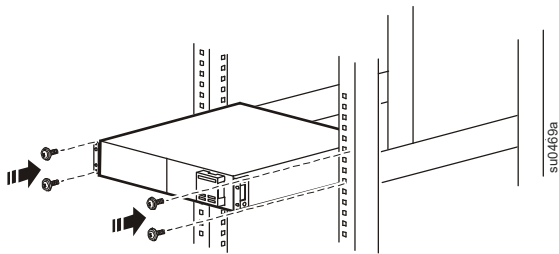

6

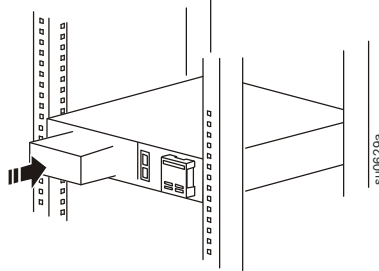

7

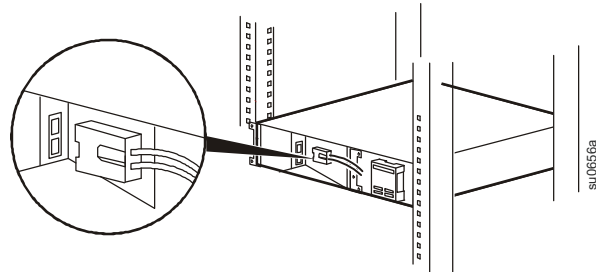

8

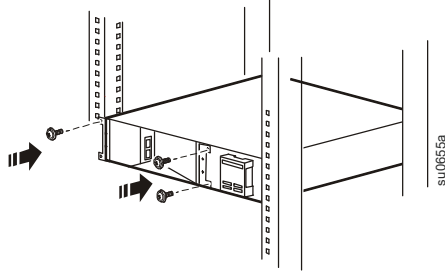

9

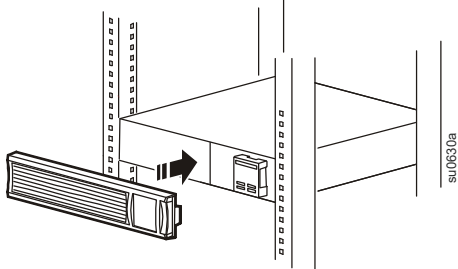

Общее описание и Запуск

Характеристики задних панелей

- ❶ Разъем SmartSlot для вспомогательной карты сетевого управления
- ❷ Вход ИБП
- ❸ Автоматический выключатель/защита от перегрузки
- ❹ Группа управляемых выходных разъемов
- ❺ Винт заземления корпуса
- ❻ Разъемы
- ❼ Разъем EPO
- ❽ Порт USB
- ❾ Разъем RJ45 — последовательный порт контроля ИБП

750/1000 VA 120 Vac
1500 VA 100/120 Vac

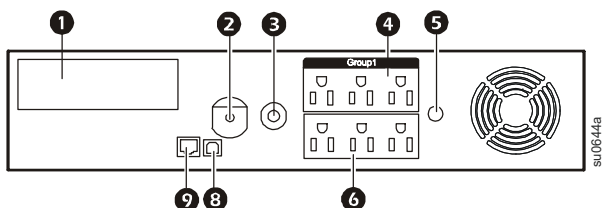

3000 VA 100/120 Vac

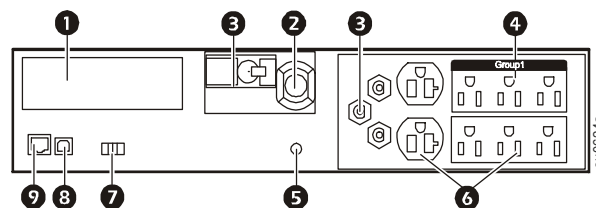

750/1000/1500 VA 230 Vac переменного тока

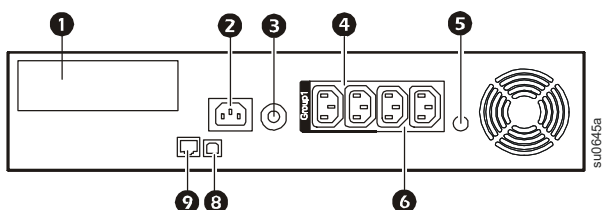

3000 VA 208 Vac

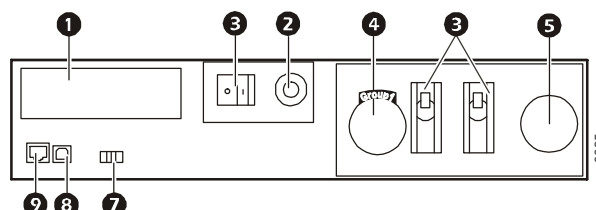

2200 VA 120 Vac

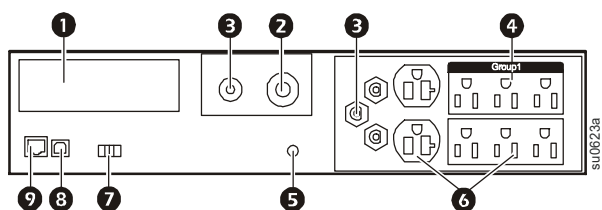

2200/3000 VA 230 Vac

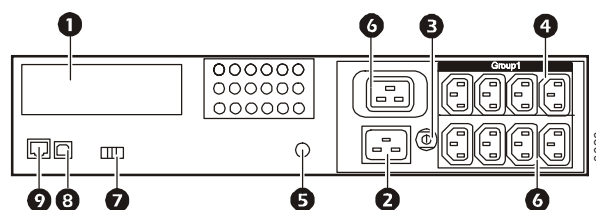

Электрические соединения

⚠ ВНИМАНИЕ

ОПАСНОСТЬ ПОРАЖЕНИЯ ЭЛЕКТРИЧЕСКИМ ТОКОМ

- Следуйте всем местным и государственным электротехническим правилам и нормам.
- Электромонтаж должен производиться квалифицированным электриком.
- Всегда подключайте ИБП к заземленной розетке.

Несоблюдение этих инструкций может привести к травме легкой или средней степени тяжести.

Тип штепселя и расположение разъема могут быть различными.

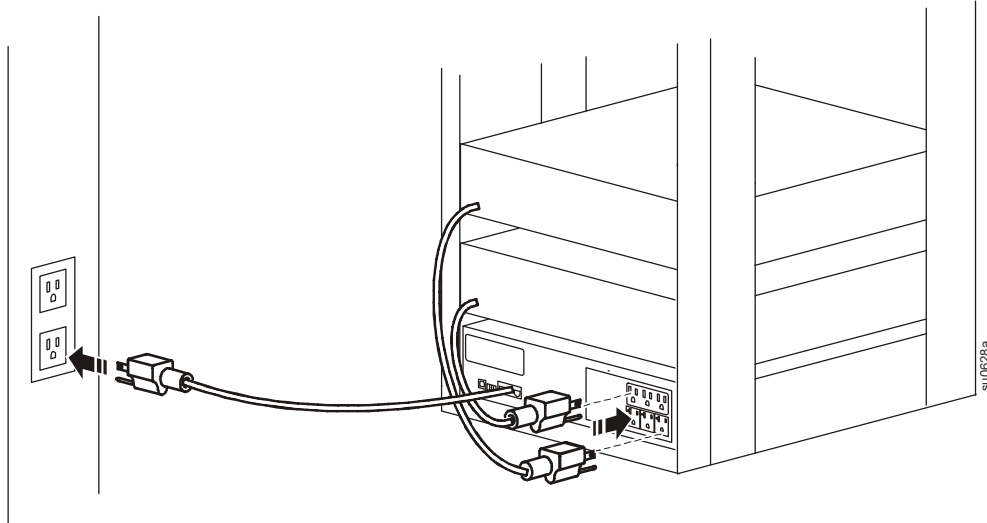

Функции панели индикатора

- 1 Онлайн LED
- 2 Кнопка ON/OFF ИБП
- 3 Индикатор включения батареи
- 4 ИНДИКАТОР неисправность проводки
- 5 Индикатор замены батареи
- 6 Интерфейс дисплея
- 7 Клавиши со стрелками ВВЕРХ/ВНИЗ
- 8 Кнопка ENTER
- 9 Кнопка ESCAPE

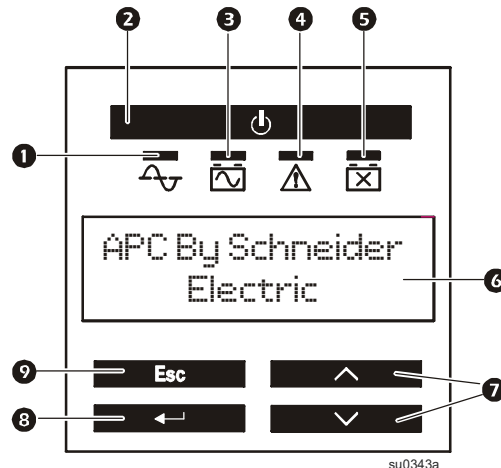

Группы управляемых розеток

Некоторые модели ИБП оборудованы одним блоком розеток, которые могут использоваться как управляемая группа. Для настройки функций управления выходными разъемами используйте меню дисплея:

Главного меню > Управление > Управление розеток 1.